

内寸

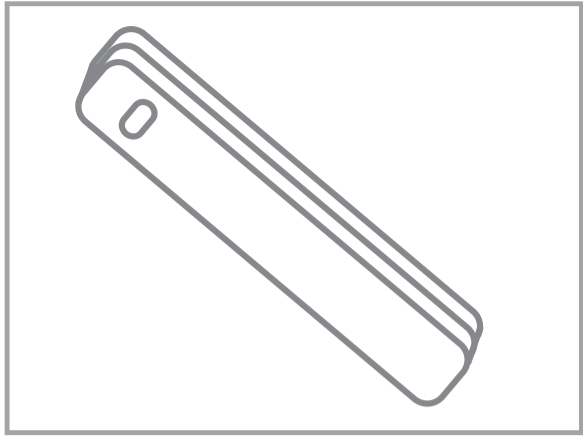

フナピーオリジナルへらぶな鞆
ロッドケース / 2層ロッドケース
テンプレート (ぬりえ)



おなまえ

Ver.2210302100

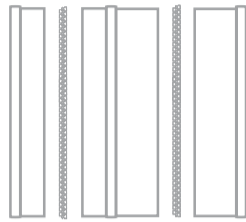

橙:PP生地(白 or 黒) ※ベルト裏も

青:非表示上部バンドともに
裏面設置可(ハトメ式 or ベルクロ式)

赤:人気オプション

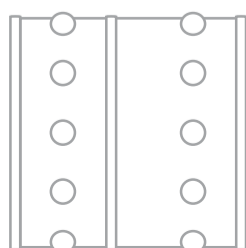
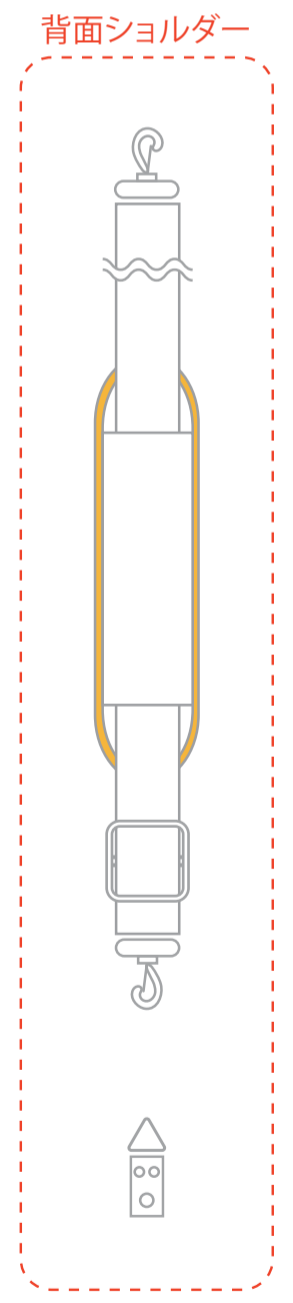
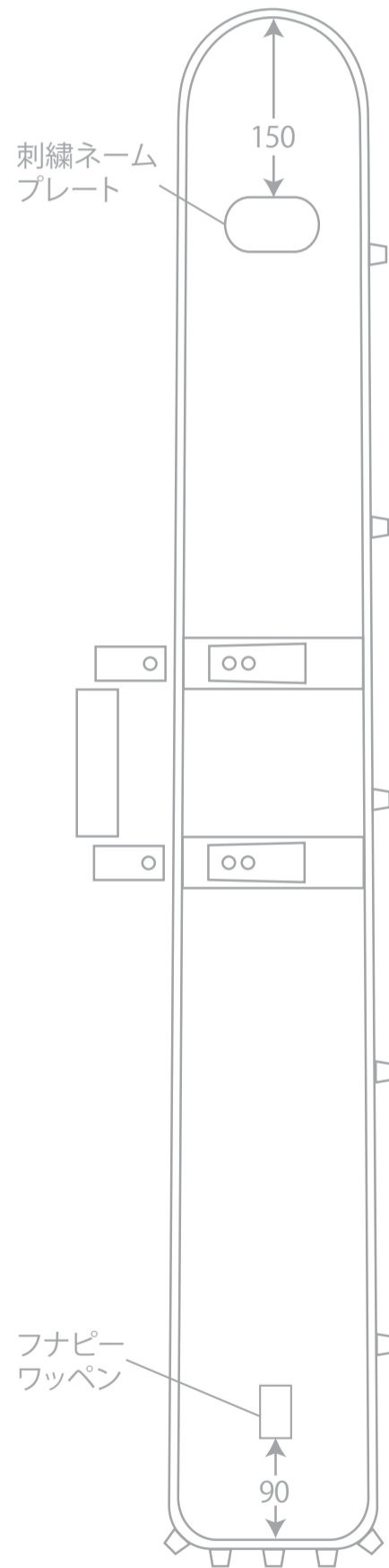
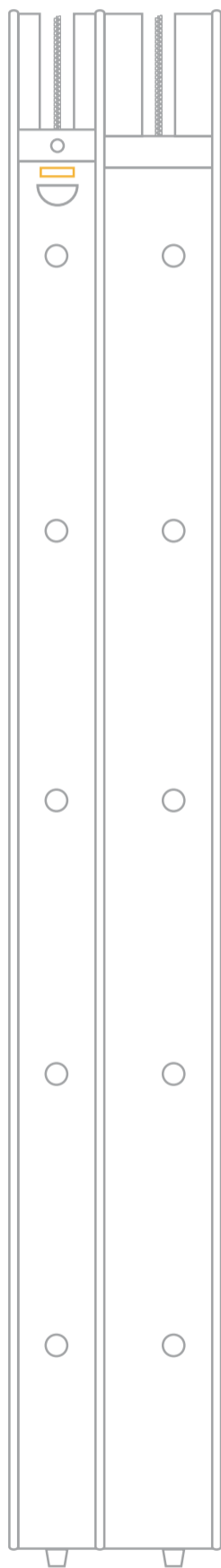
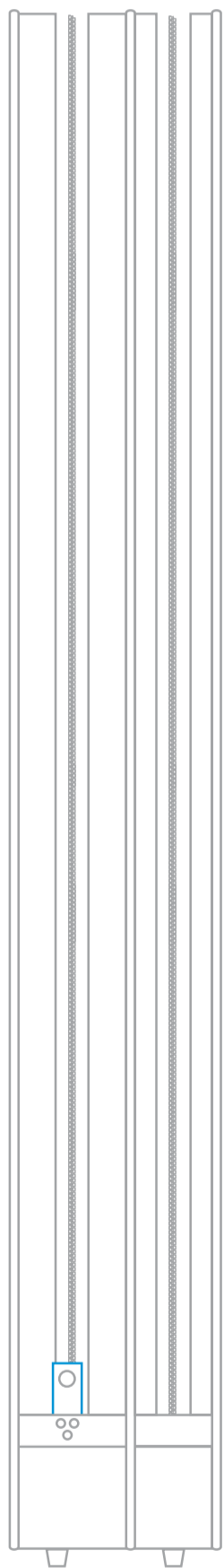
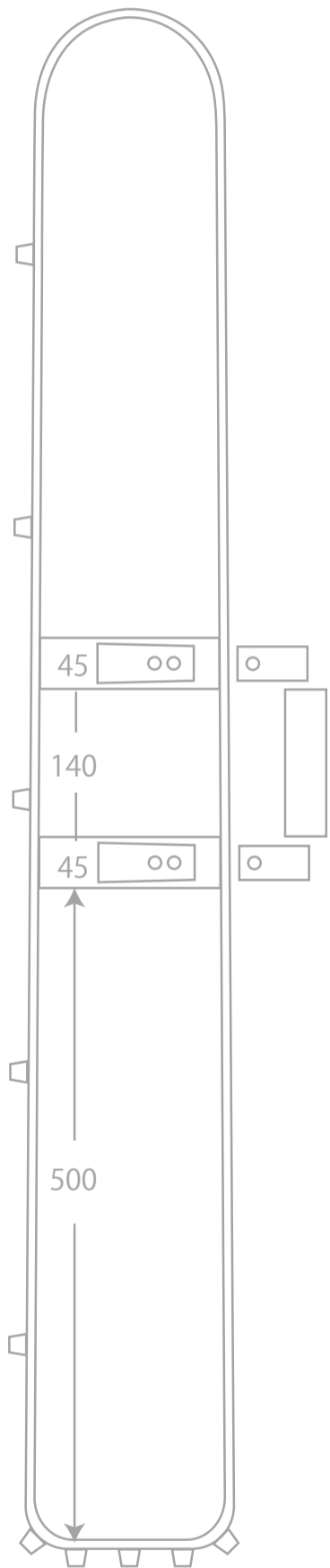

内寸

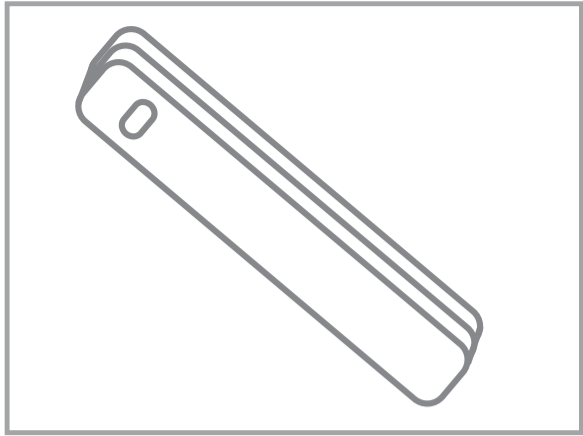

フナピーオリジナルへらぶな鞆
ロッドケース / 3層ロッドケース
テンプレート (ぬりえ)



おなまえ

Ver.2210300120

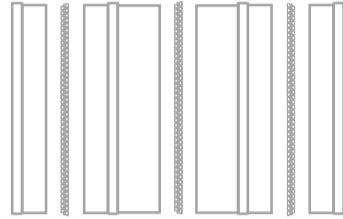

橙:PP生地(白 or 黒)※ベルト裏も

青:非表示上部バンドともに
裏面設置可(ハトメ式 or ベルクロ式)

赤:人気オプション

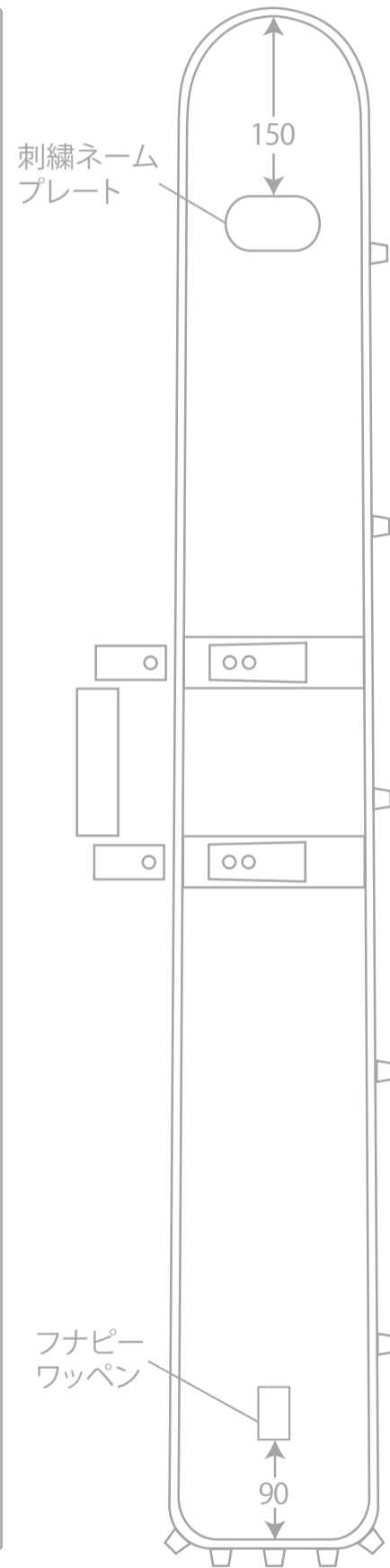
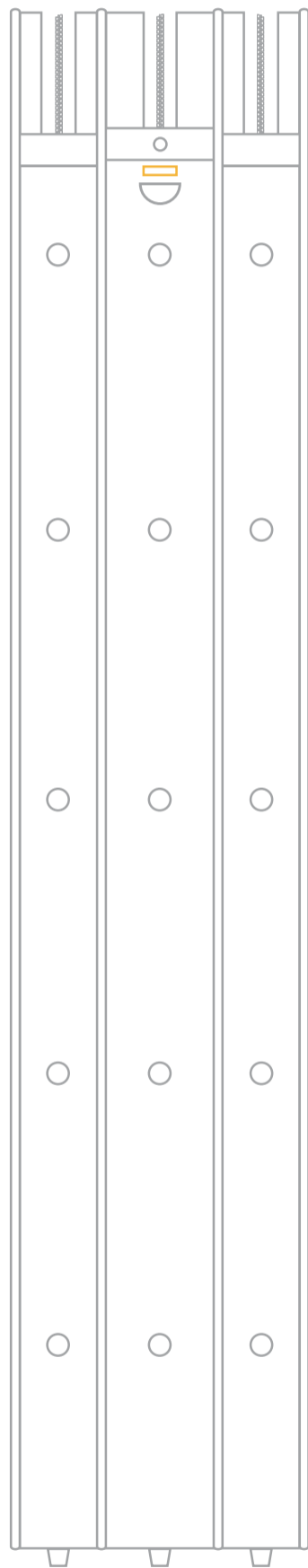
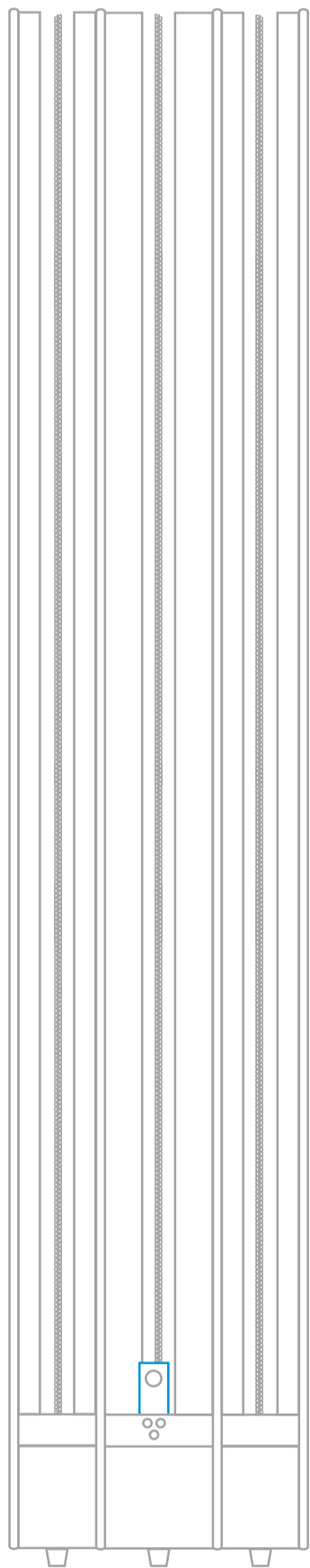
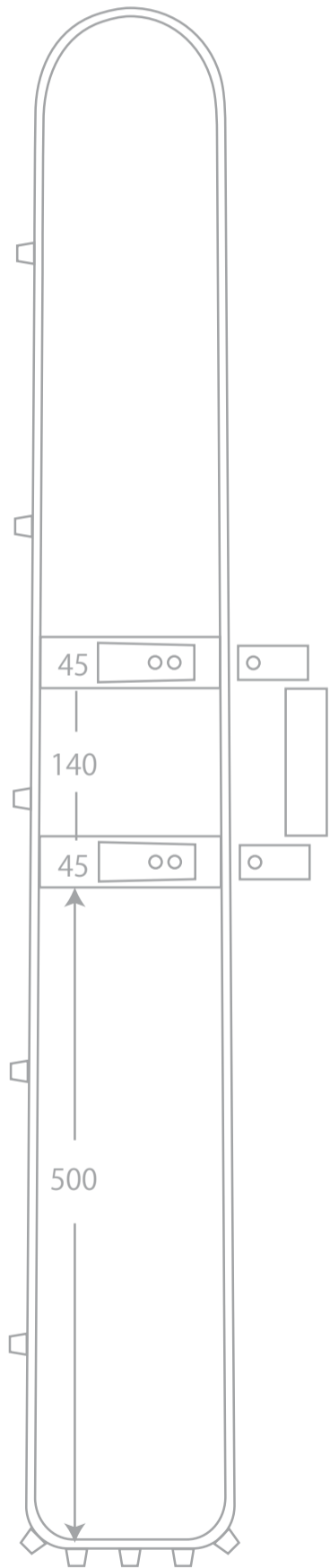

背面ショルダー

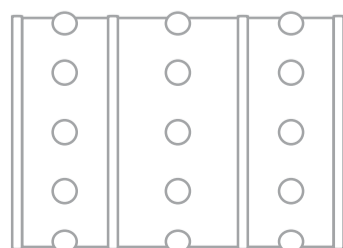
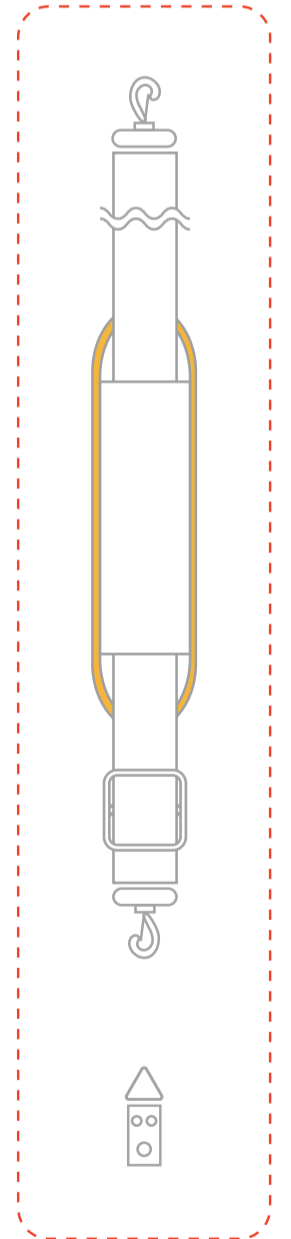

外寸

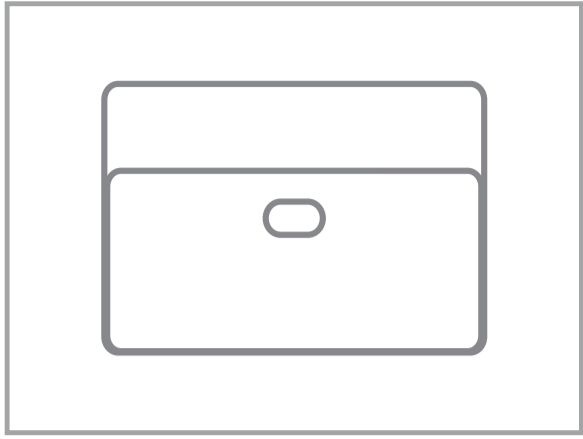

フナピーオリジナルへらぶな靴
メインバッグ/ボックスタイプ
テンプレート (ぬりえ)



おなまえ

Ver.2210300100

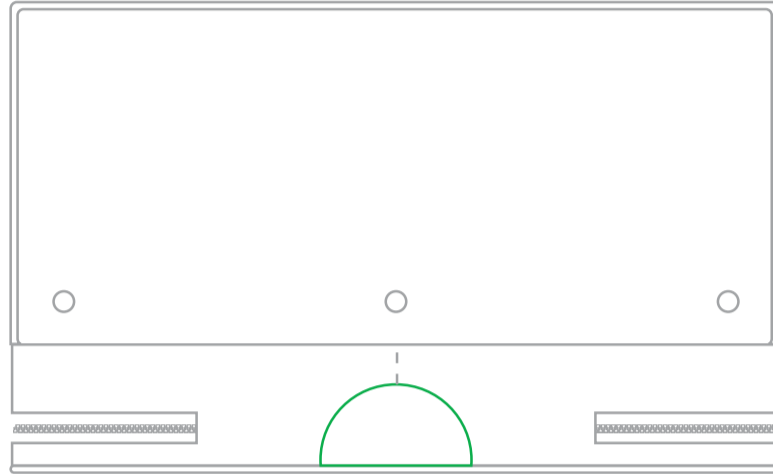

橙:PP生地(白 or 黒)※ベルト裏も

緑:段差クッション同時購入時標準仕様

赤:人気オプション

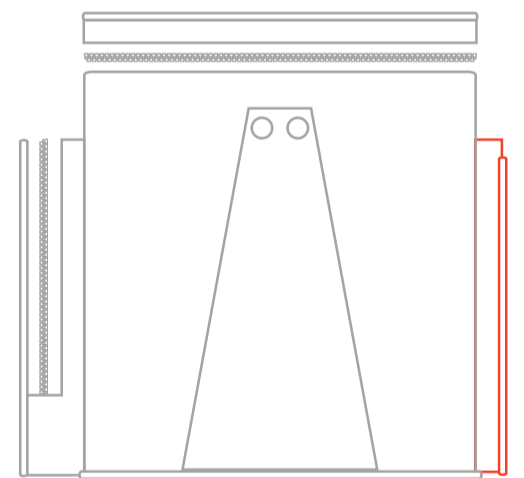
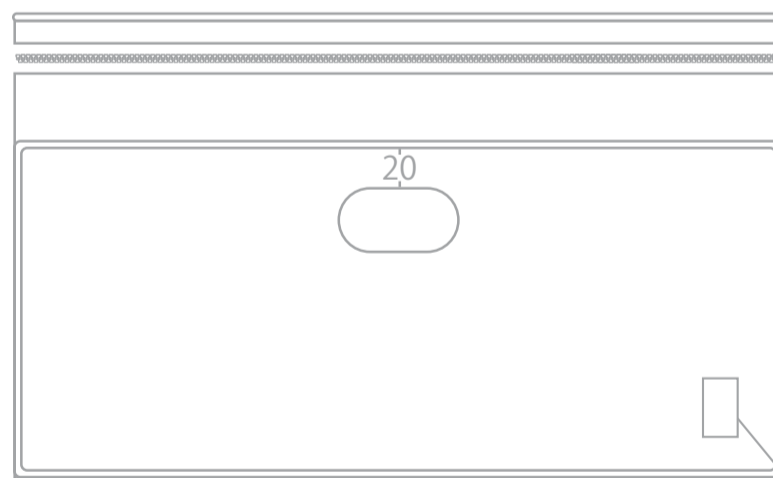
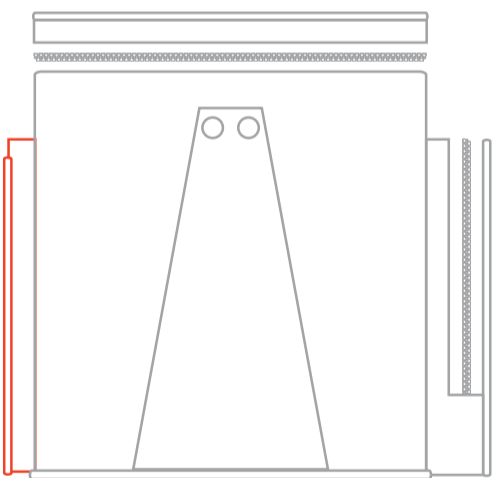

フナピーワッペン
右端・下端から20

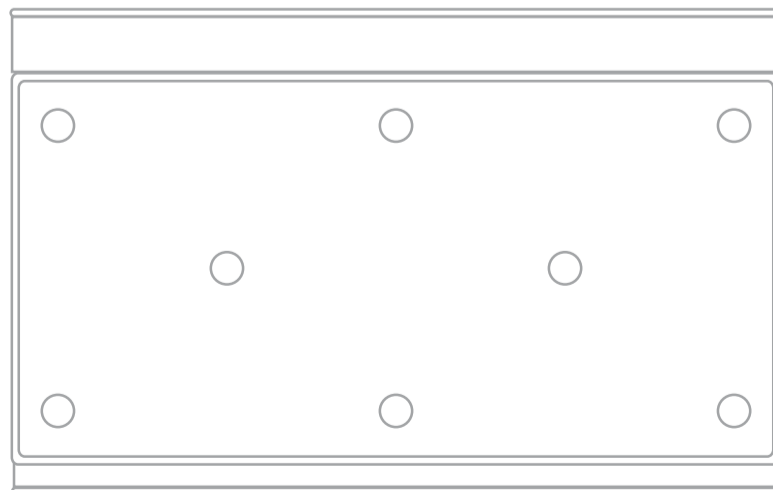

パッド裏は黒メッシュのみ

外寸

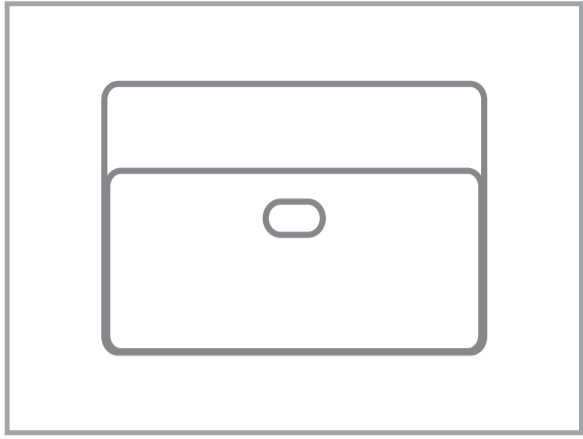

フナピーオリジナルへらぶな鞆
メインバッグ/スポーツタイプ
テンプレート (ぬりえ)



おなまえ

Ver.2210300700

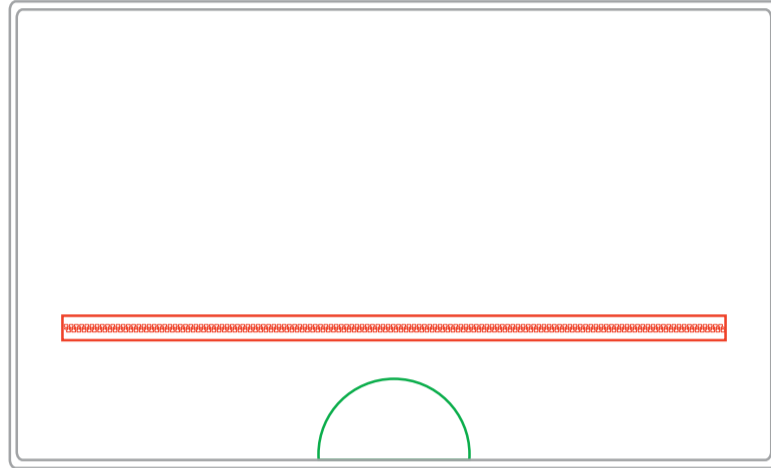

橙:PP生地(白 or 黒)

緑:段差クッション同時購入時標準仕様

赤:人気オプション

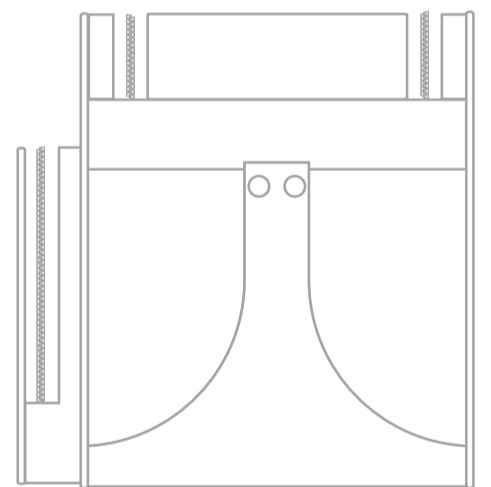
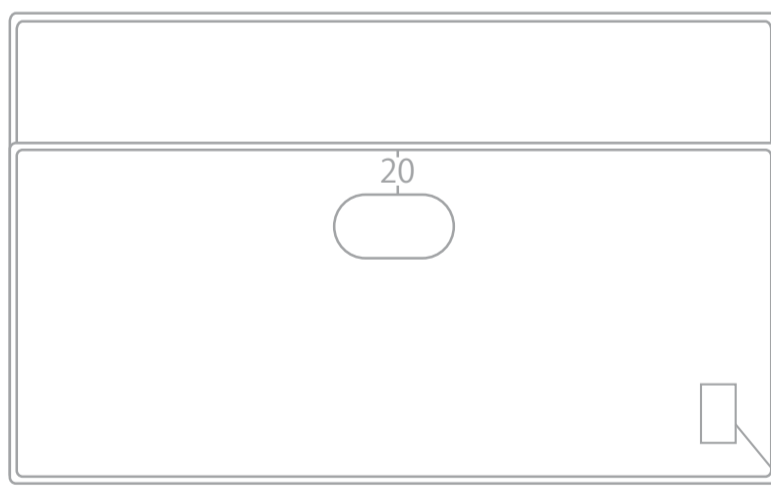
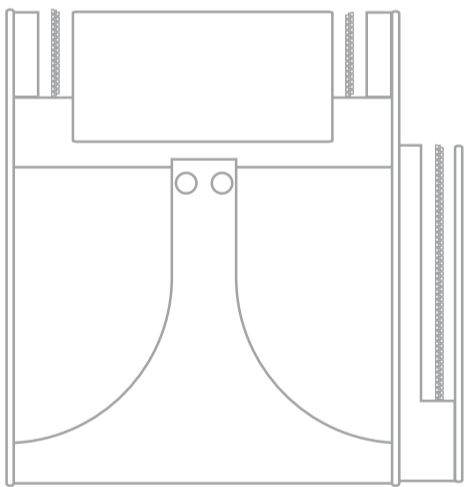

フナピーワッペン
右端・下端から20

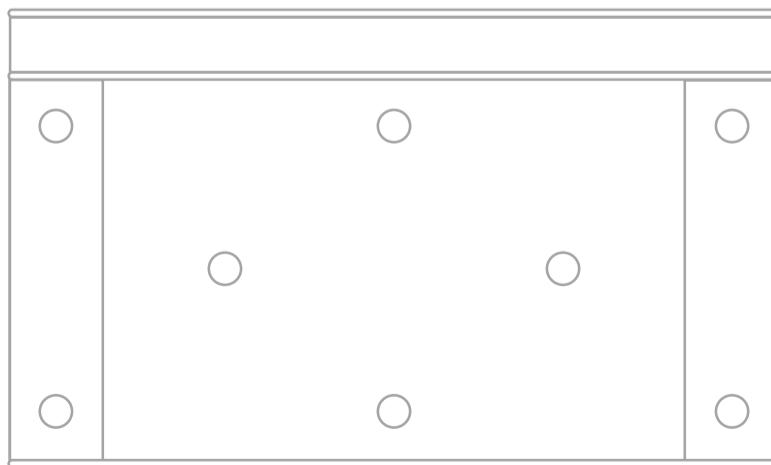

パッド裏は黒メッシュのみ

外寸

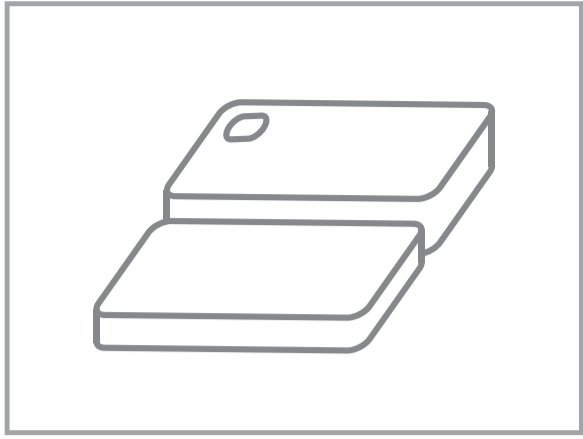

フナピーオリジナルへらぶな靴
折畳クッション/段差共通

テンプレート (ぬりえ)



おなまえ

Ver.1707041000

